

Technisches Datenblatt

Separator Modell MCF 125

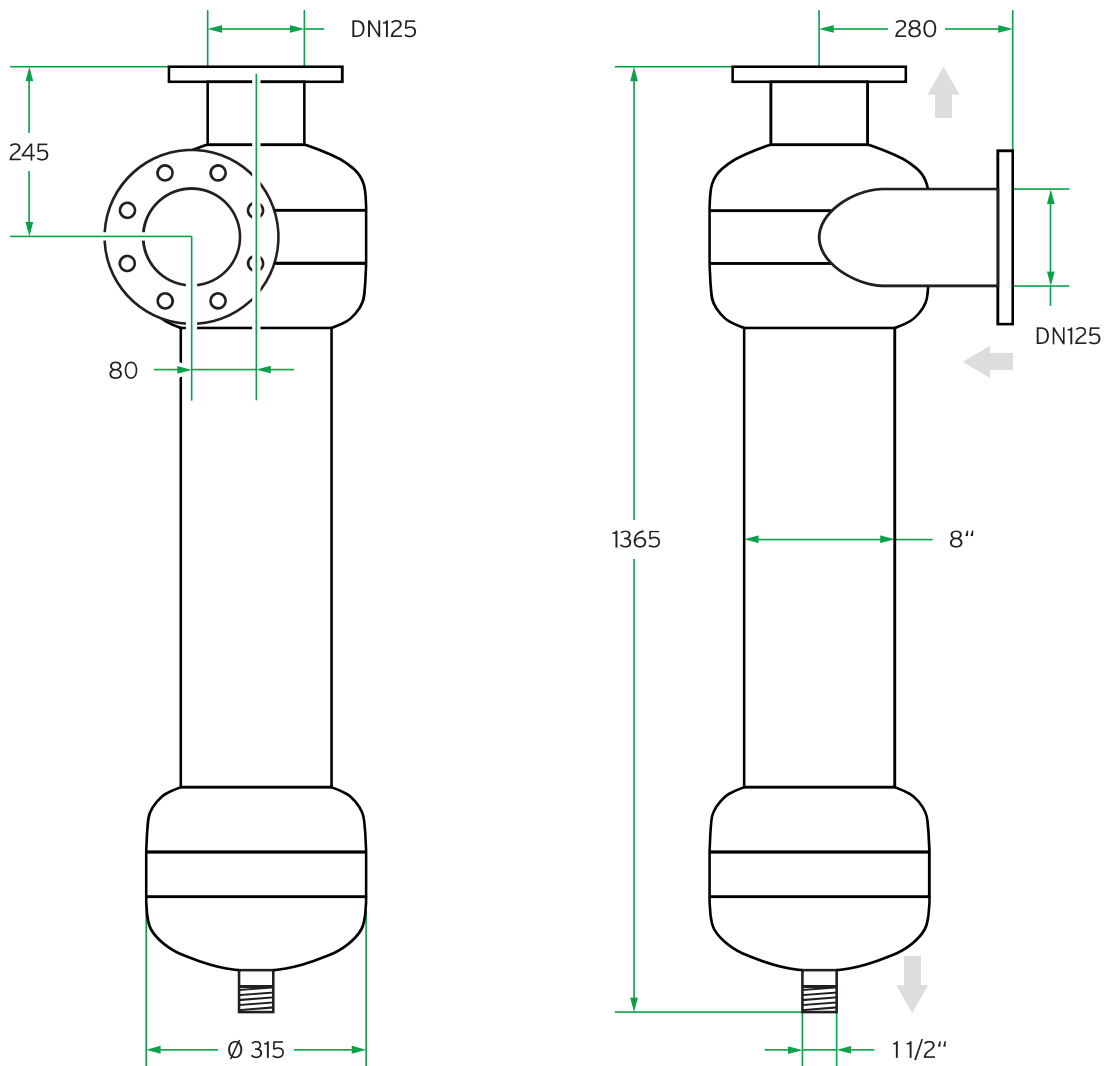

Technische Daten

Anschlüsse:	DN125 (5")
Durchfluss:	85 - 170 m ³ /h
Druckabfall:	0,3 - 0,8 bar
Material:	SS304 Edelstahl